

**N1007 Nave doble época II  
escala N**



**Despiece**

**Manual de montaje**

**Planos**

# Despiece

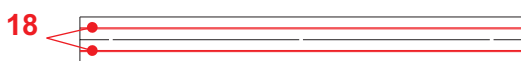
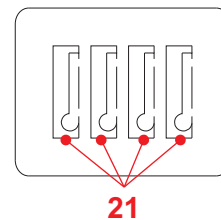
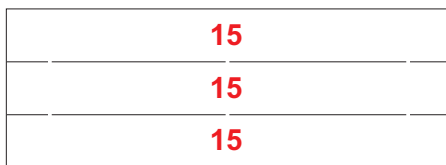
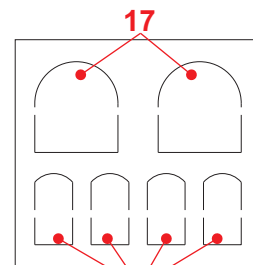
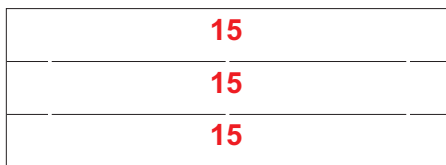
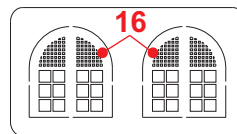
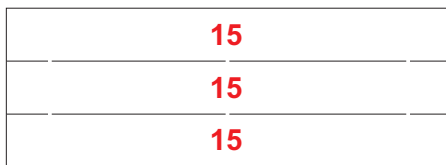
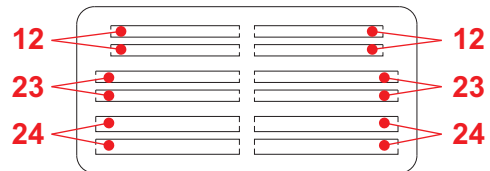
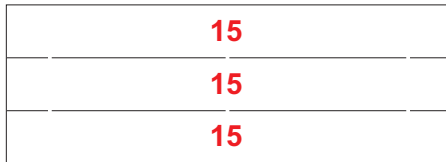
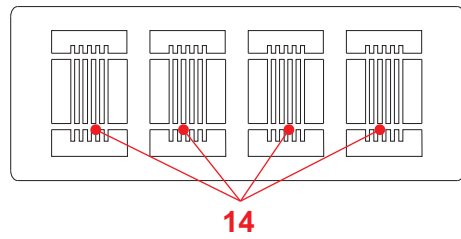
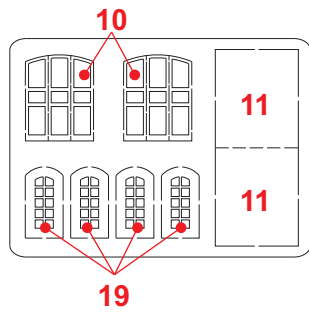
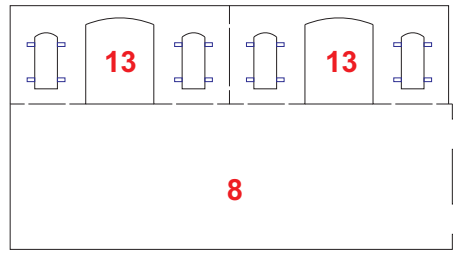
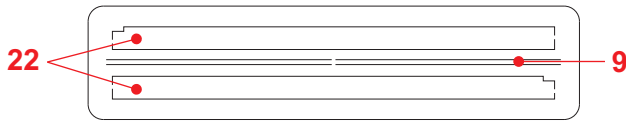
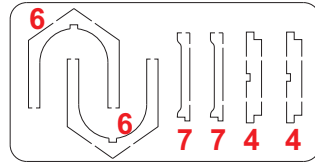
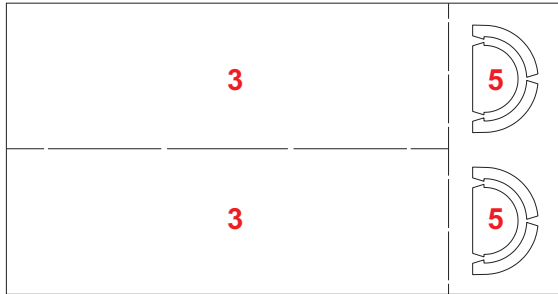
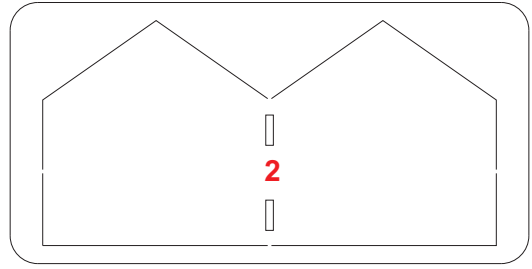
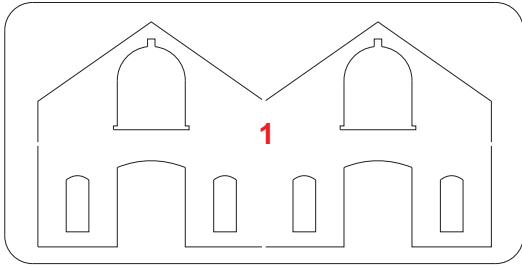

# Manual de montaje

Esta es la Fachada principal, pieza número 1

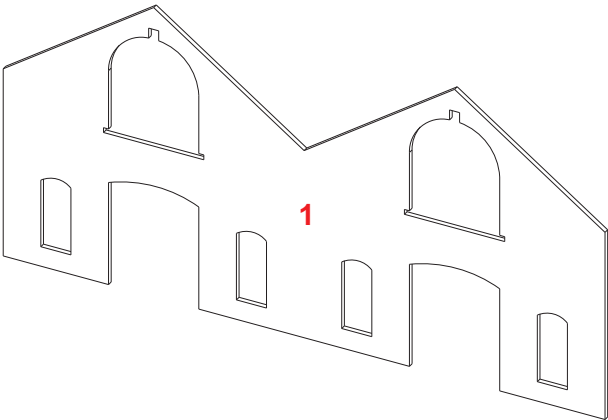

Le damos la vuelta para verla por detrás:

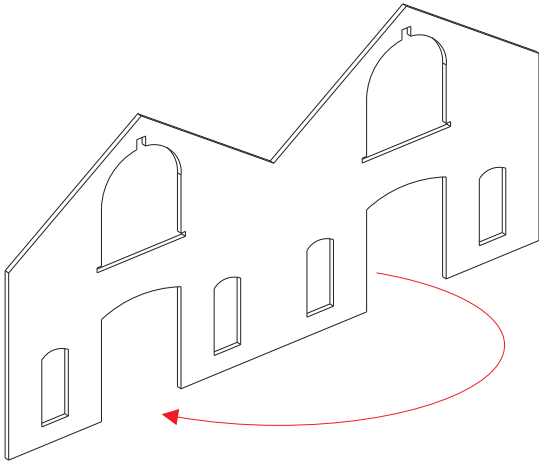

Pegar las dos piezas numero 6 en su lugar, alineadas por el interior del arco:

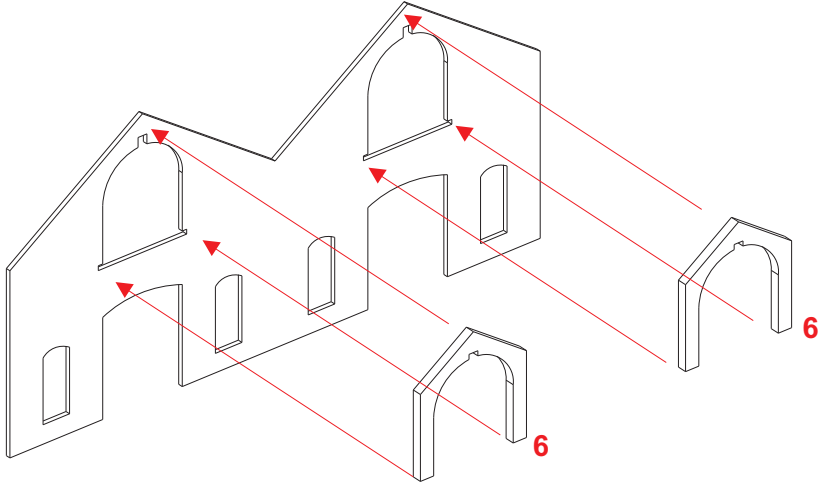

Pegar ahora las repisas de las ventanas grandes (piezas num. 4) también por el interior:

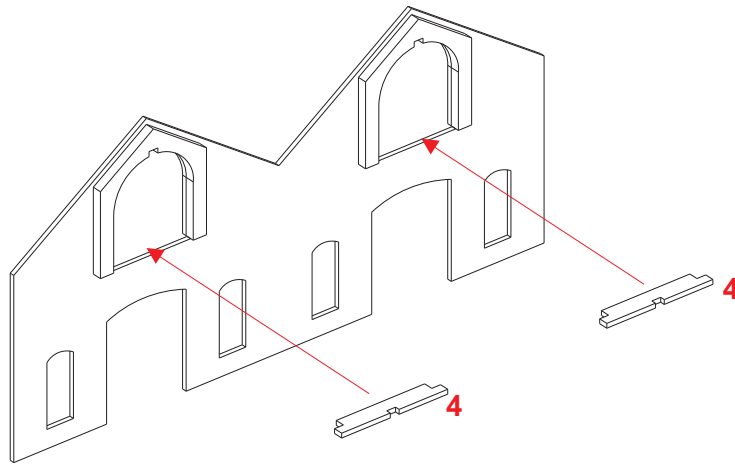

A continuación los pilares divisores de las ventanas (piezas num. 7) encajadas en su lugar no deben sobresalir por el exterior:

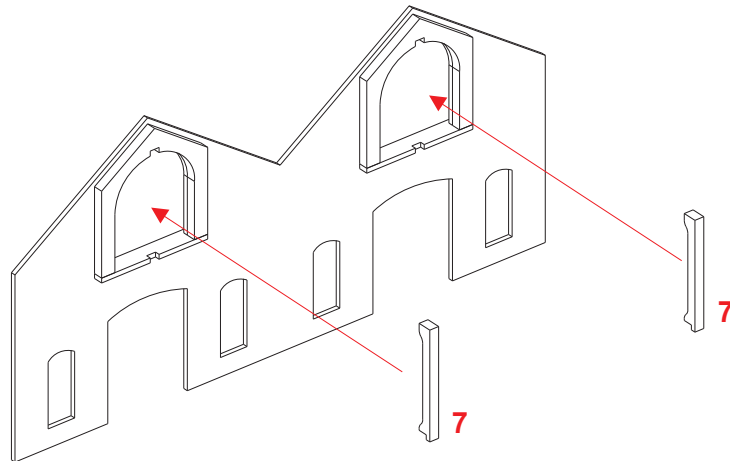

Pegar la carpintería (16) y a continuación los cristales de las ventanas (17) teniendo cuidado que, mirando desde el exterior de la fachada, la carpintería quede centrada en el hueco de la ventana.

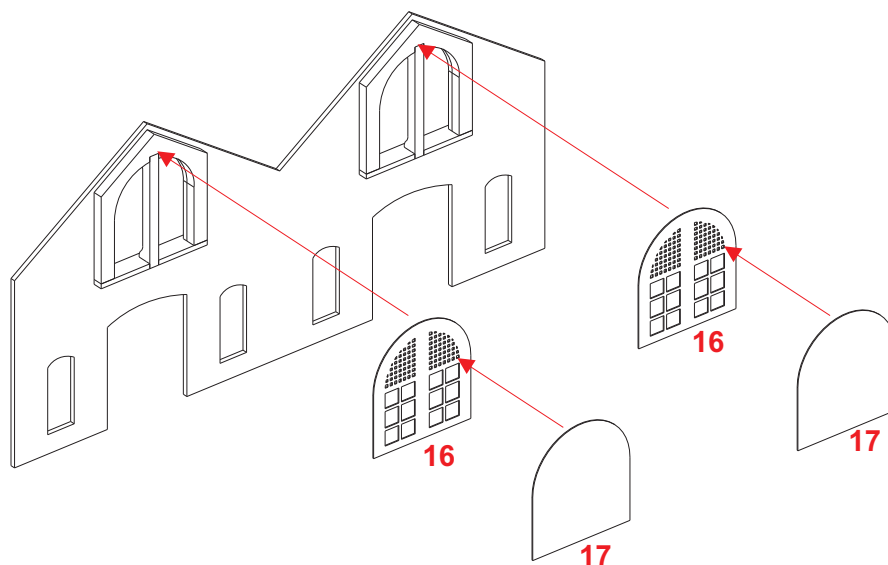

Pegar las cuatro tiras numero 12, de manera que queden enrasadas con las pendientes de la cubierta :

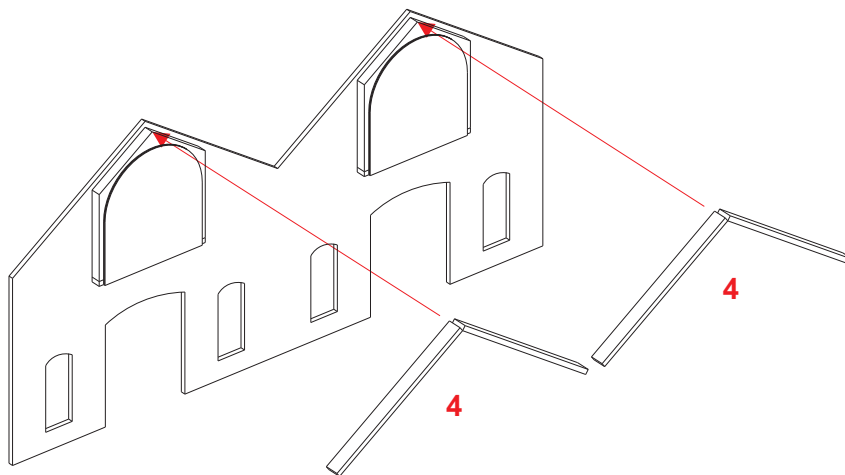

Dar la vuelta al conjunto montado hasta ahora :

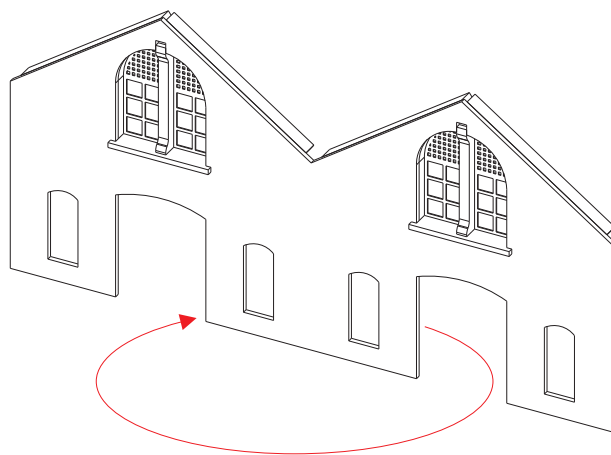

Pegar primero las rejas nums. 14 en los huecos de las piezas 8. Después este conjunto por detrás de la fachada. Por último los arcos 5 sobre las ventanas grandes.

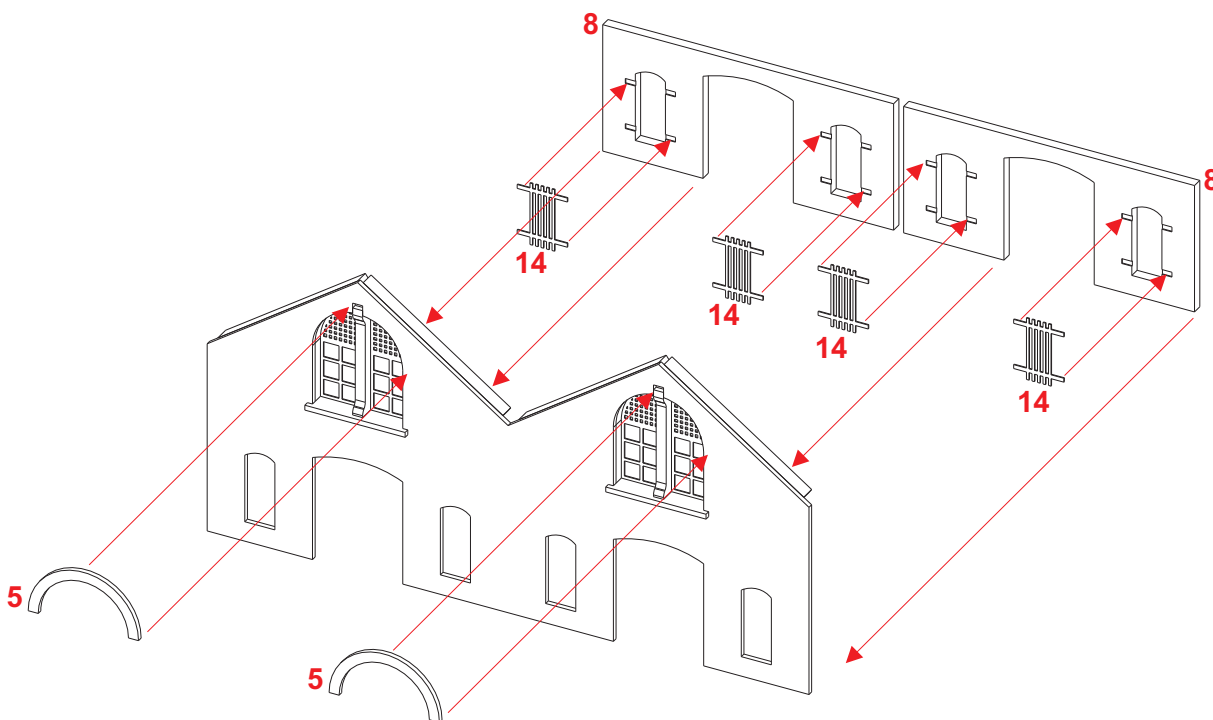

Empezar pegando las piezas 10 sobre las 11. centradas y enrasadas por la base. Luego pegar este conjunto por detrás de las puertas principales.

Para las ventanas, pegar la carpintería 19 por detrás del hueco de la ventana y centrado en él, y luego los cristales por detrás de la carpintería.

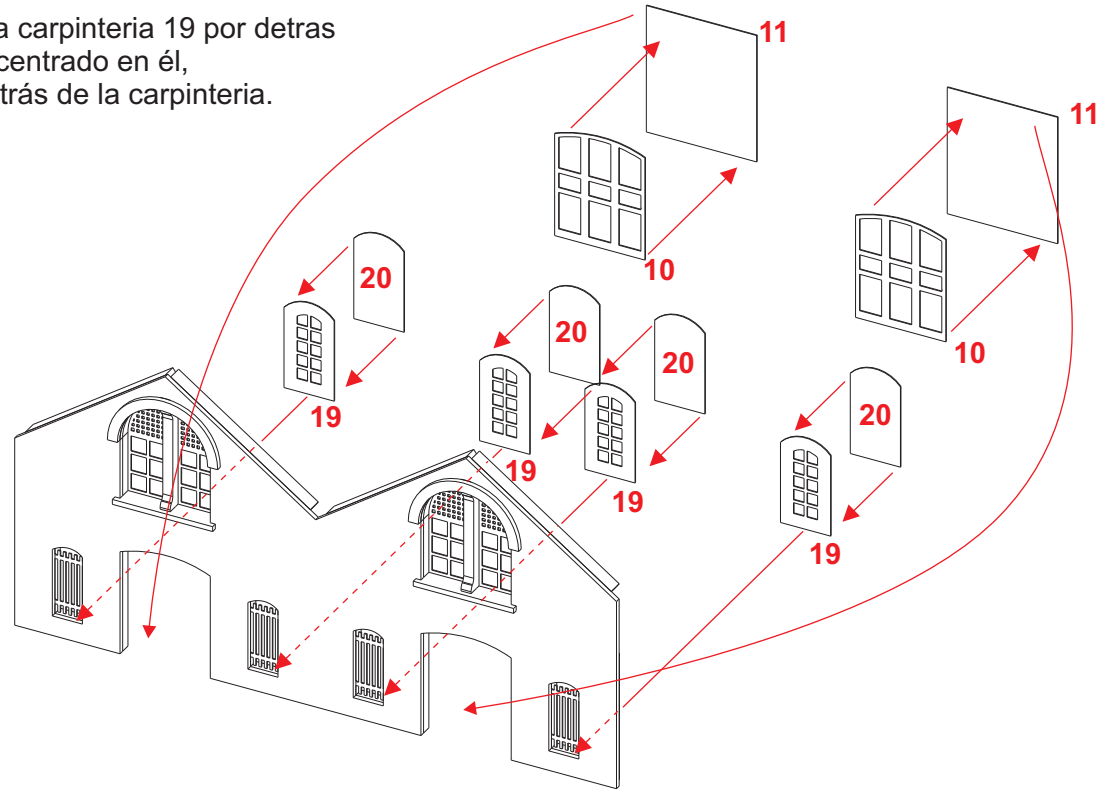

Pegar la cornisa 9 a la altura deseada (ver fotos). Luego pegar las cornisas 24 sobre 23 y el conjunto sobre la fachada.

Previamente deberá cortar el bisel según se indica en la figura derecha superior. También le ofrecemos una vista lateral de la colocación de las cornisas.

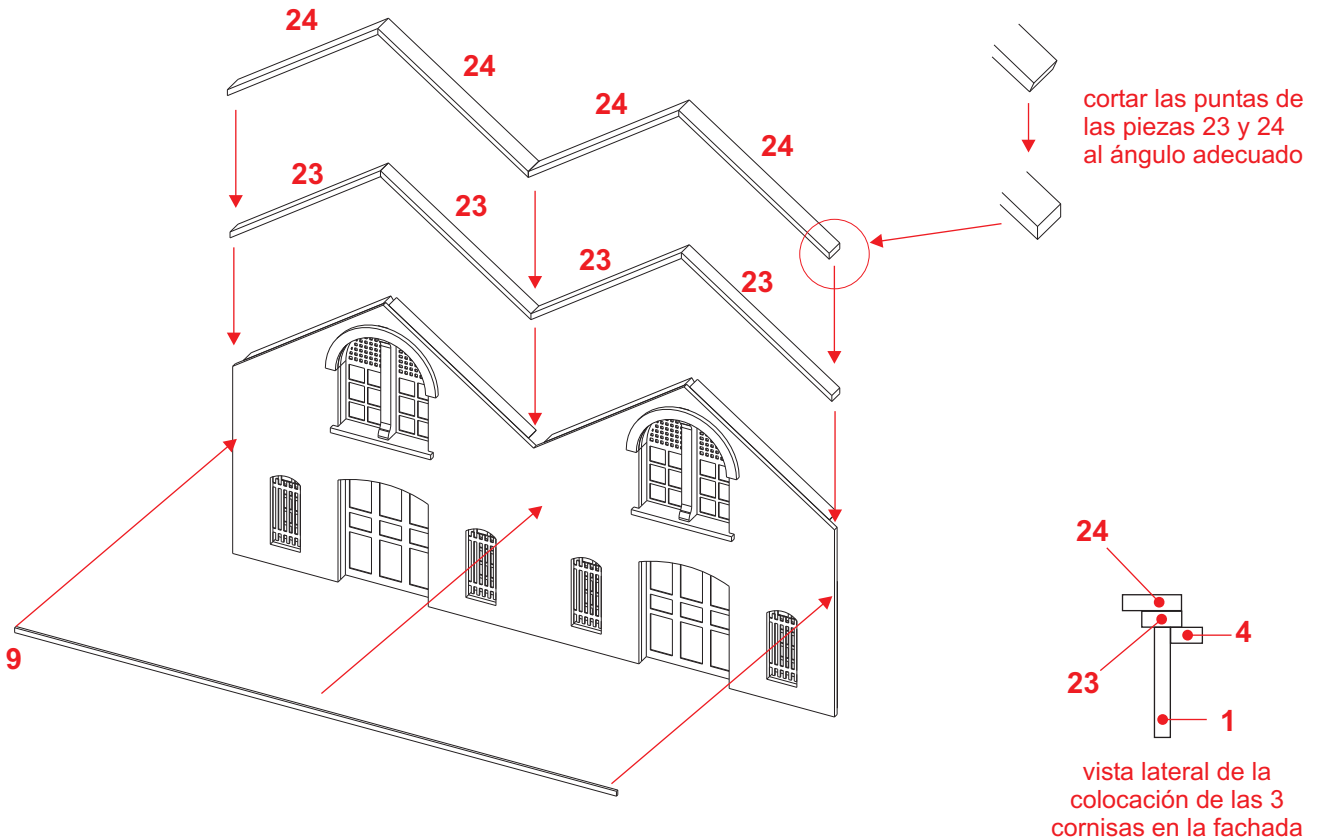

Antes de pegar las "lágrimas" (21) en su lugar debe cortar el bisel para adaptar a las cornisas, vea el gráfico adjunto

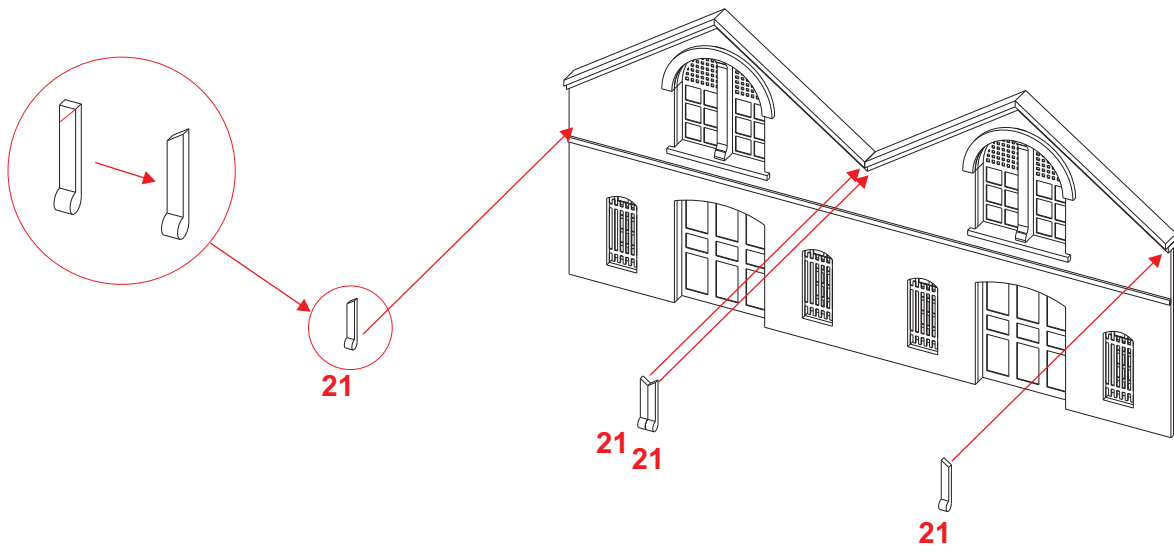

Pegar las paredes laterales (3), la pared central (13) y a continuación el muro posterior de la nave por detrás de la fachada ppal.

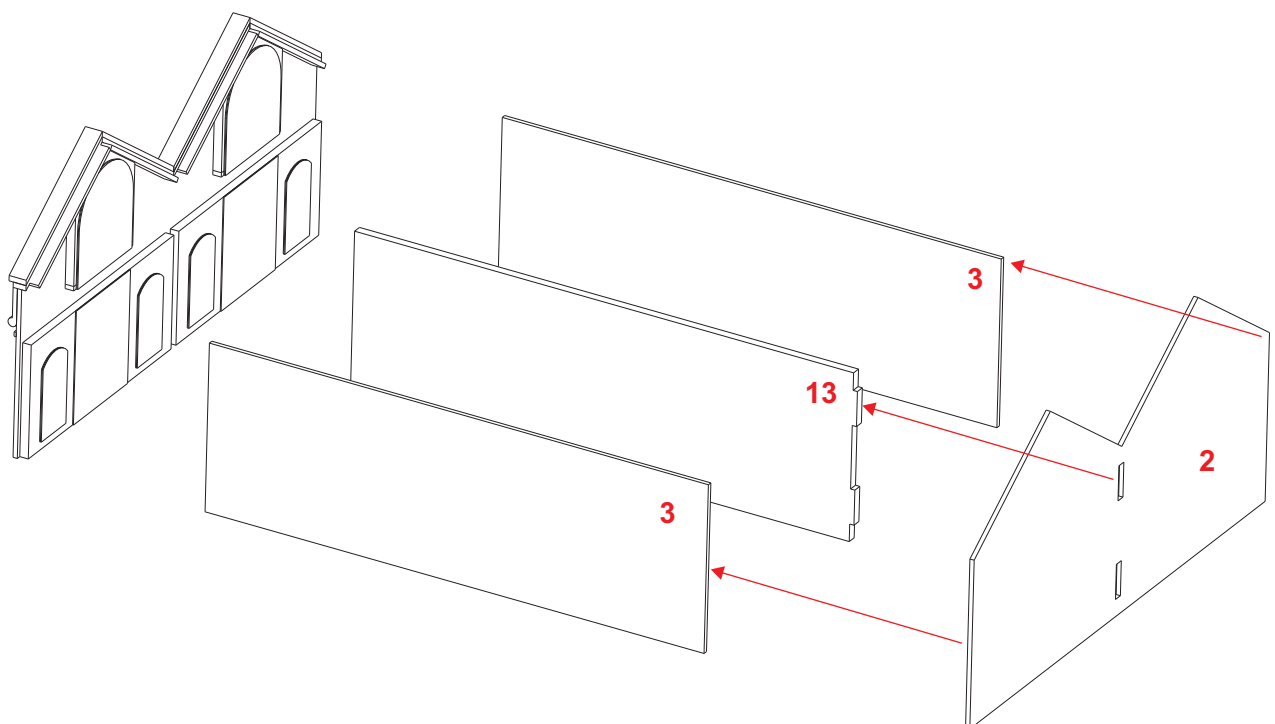

Pegar las dos tiras número 22 para conformar el canalón de desagüe del centro de este edificio

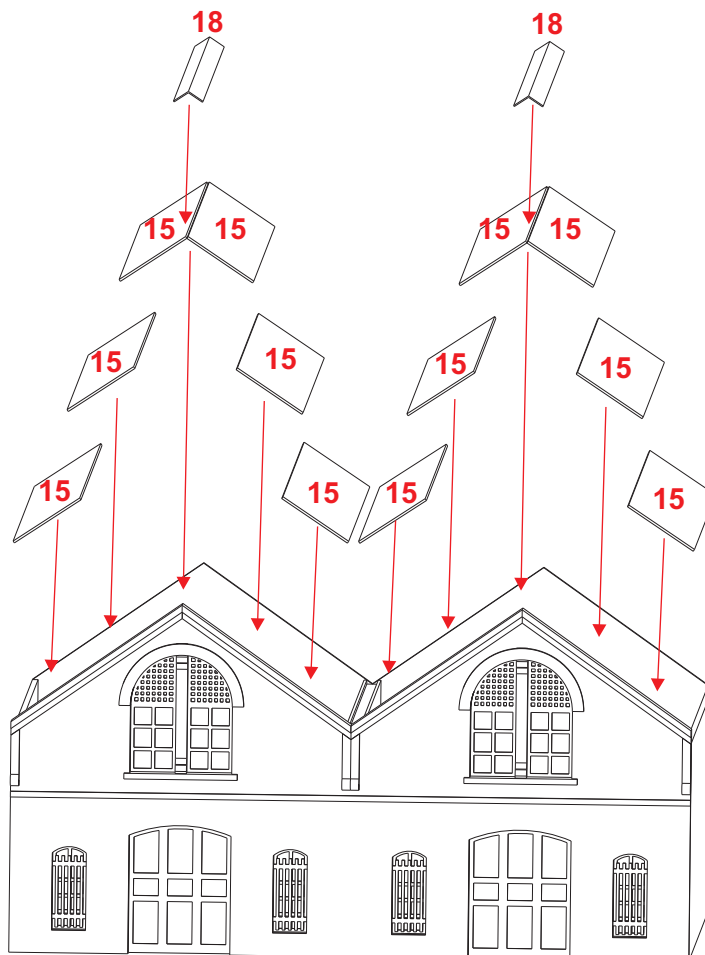
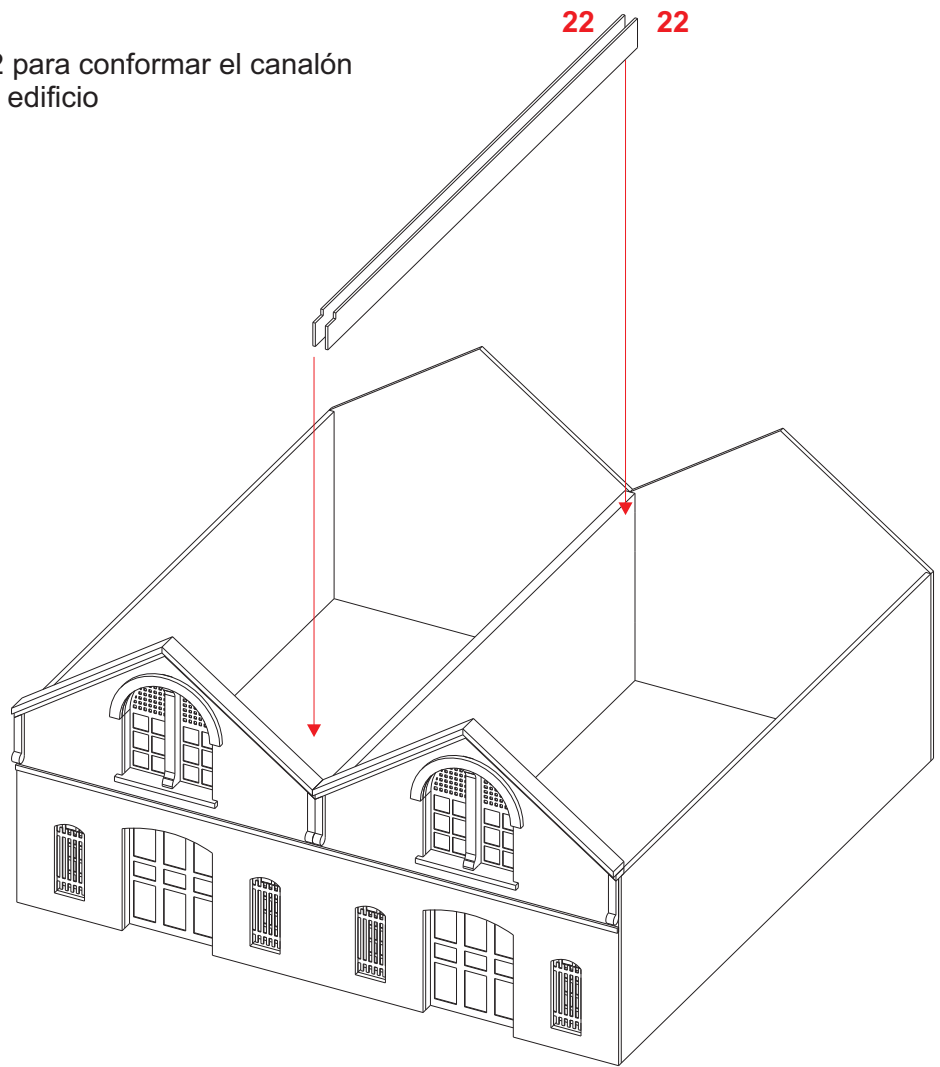





Planos

